

# Puertas

Soluciones para perfiles  
de aluminio

 **GIESSE**

# Índice

## Bisagras

- Bisagras ocultas
- Bisagras para perfiles con canaleta
- Bisagras para perfiles sin canaleta

5

## Manillas

- Manillas Giesse
- Manillas Reguitti Inox
- Dispositivos antipánico

25

## Cerraduras

31

## Pasadores

35

## Juntas

37

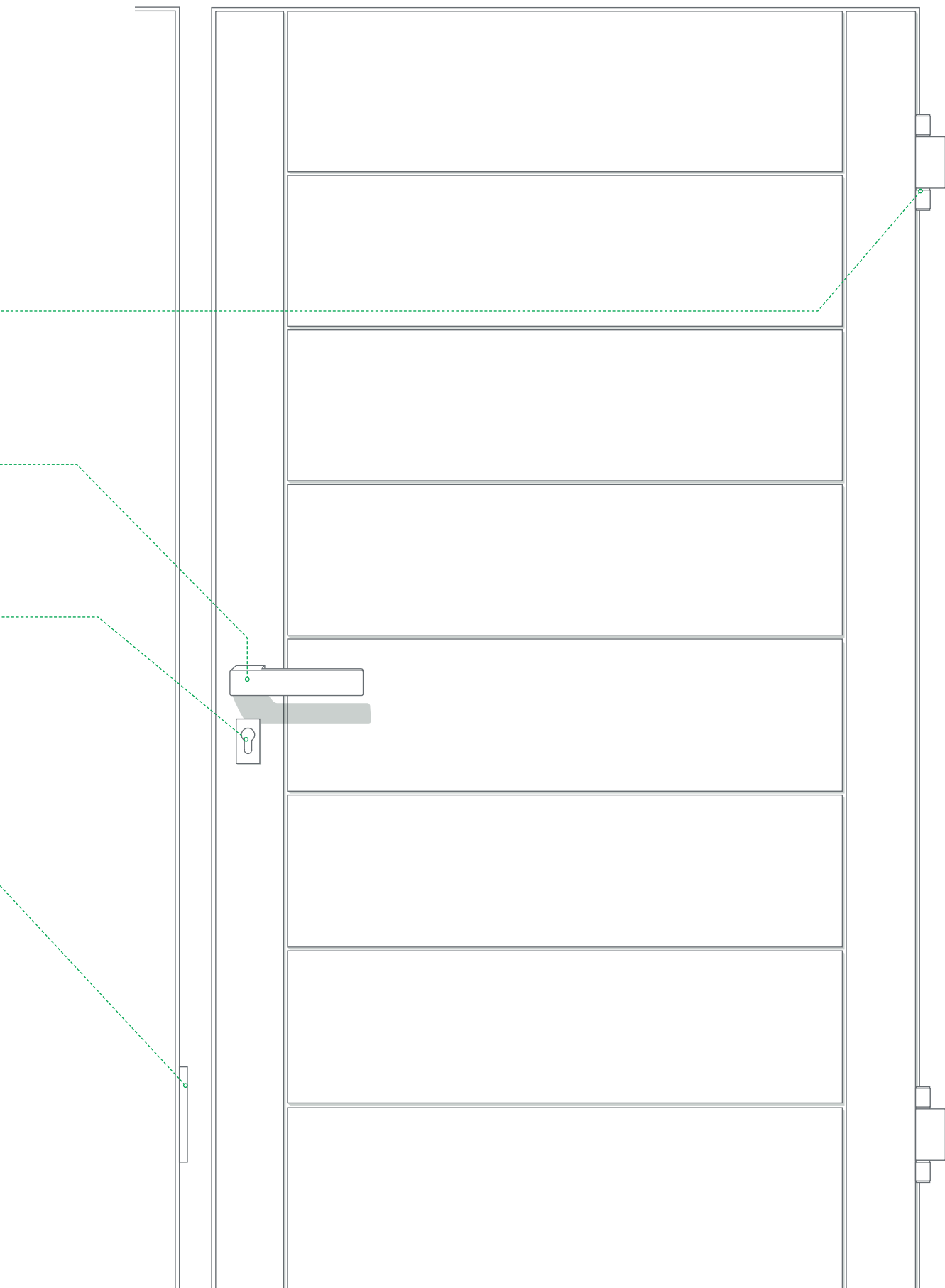

Bisagras

Manillas

Cerraduras

Pasadores

Juntas

# CHIC DOOR

## Bisagras ocultas

Gracias a su capacidad de desaparecer en el marco, las bisagras CHIC Door confieren a las puertas de aluminio una estética moderna y minimalista.

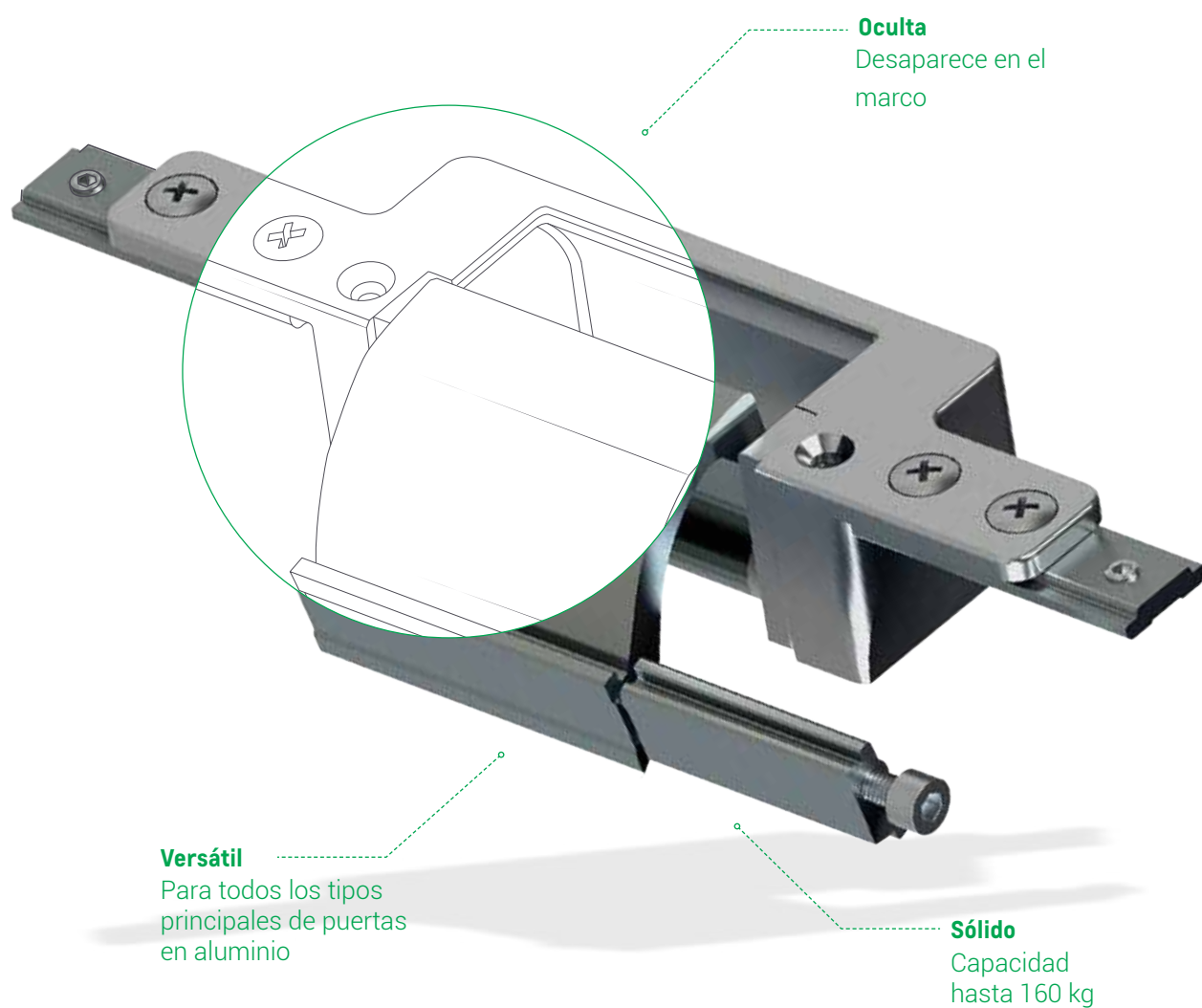

# SEGURIDAD

## Una solución completa para la seguridad de los edificios

Con los herrajes Giesse, las juntas Schlegel y las manillas Reguitti es posible crear cerramientos de alto rendimiento completas, integradas y seguras para todos los edificios.

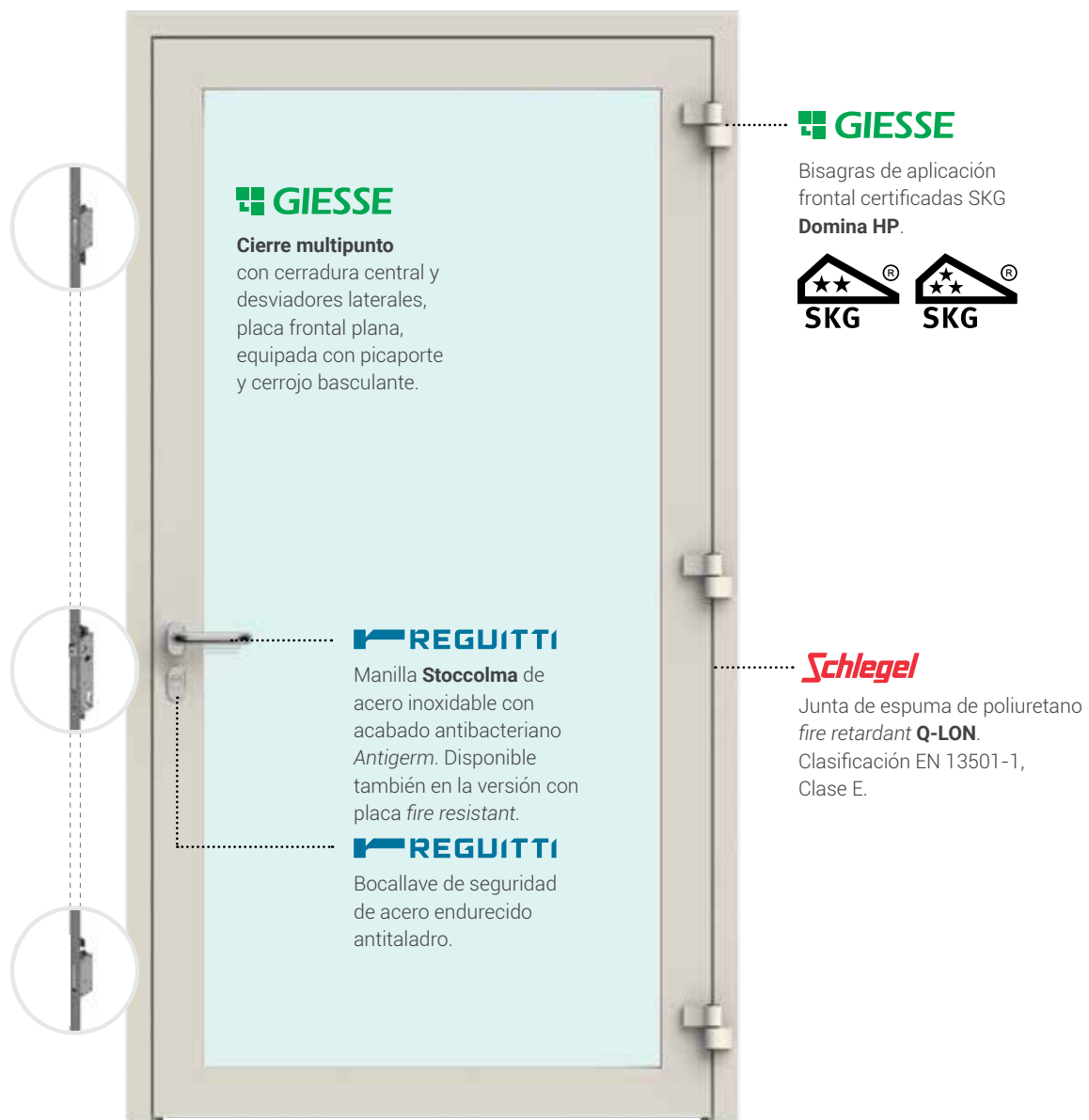

# Bisagras

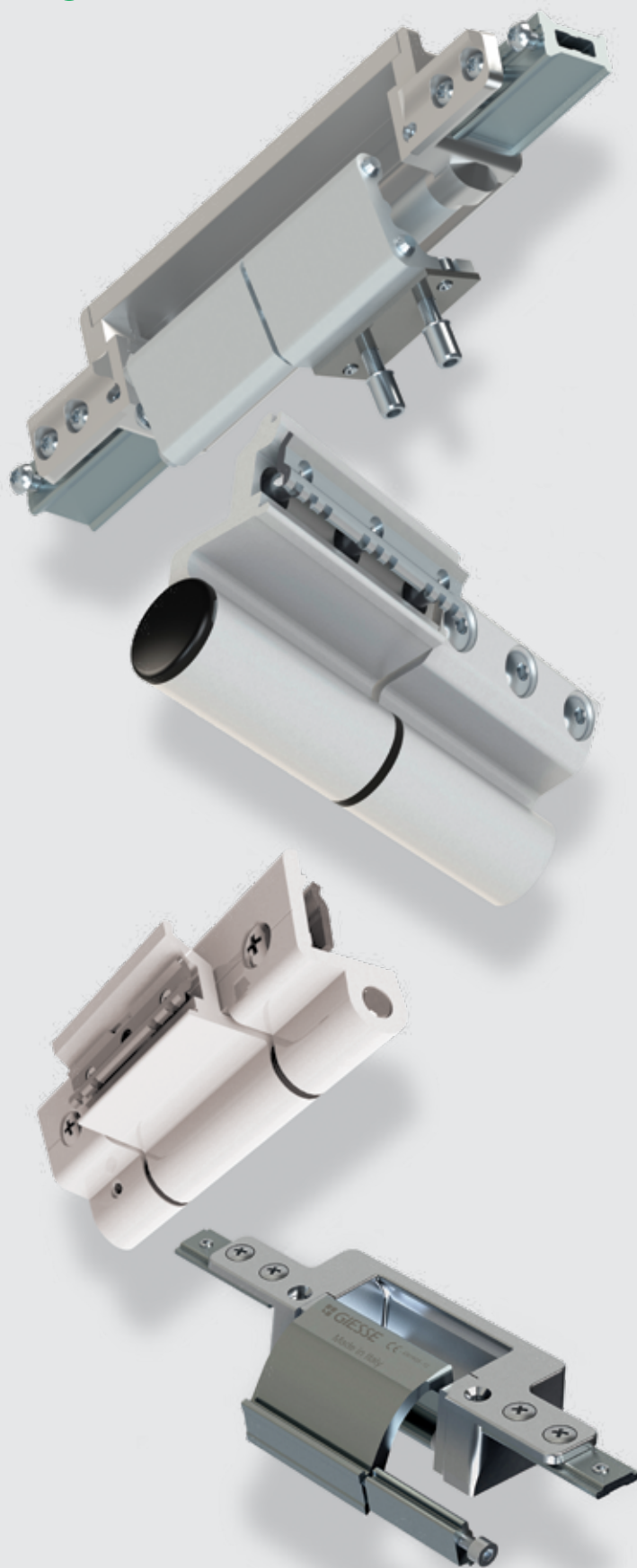



Novedad



Novedad



	CHIC DOOR EG/RG	CHIC DOOR ALU16	CHIC DOOR 160	PROXIMA	BRIDGE 2
Perfiles con canaleta	✓	✓	×	✓	✓
Ocultas	✓	✓	✓	×	×
Capacidad bisagras	150 Kg	150 Kg	160 Kg	160 Kg	100 Kg
Regulación en altura	-2/+4 mm	-2/+4 mm	-2/+3 mm	-2/+4 mm	×
Regulación lateral	±2 mm	±2 mm	±3 mm	±1,5 mm	×
Reg. compresión	-	-	±1 mm	±0,3 mm	×
Premontada	✓	✓	✓	✓	✓
Marcado CE	EN 1935	EN 1935	EN 1935	EN 1935	×



	CELERA	FULCRA	FLASH XXL	DOMINA 2 ALI	DOMINA 3 ALI
Perfiles con canaleta	✓	✓	✓	×	×
Ocultas	×	×	×	×	×
Capacidad bisagras	120 Kg	150 Kg	180 Kg	180 Kg	200 Kg
Regulación en altura	-	0/+3 mm	-2/+4 mm	0/+4 mm	0/+4 mm
Regulación lateral	±1 mm	±2 mm	±1 mm	±2,5 mm	±2,5 mm
Reg. compresión	-	±0,5 mm	×	±0,5 mm	±0,5 mm
Premontada	✓	✓	✓	✓	✓
Marcado CE	EN 1935	EN 1935	EN 1935	EN 1935	EN 1935

Novedad

# CHIC DOOR ALU 16

Bisagra oculta para Canal 16



# C.H.I.C. DOOR ALU16 Para perfiles con canal

C.H.I.C. Door ALU16 es la gama de bisagras ocultas de Giesse para puertas Canal 16 que mejora la estética, aumenta el valor de la puerta y simplifica la gestión del stock.



**Regulaciones**  
Lateral =  $\pm 2$  mm  
Altura =  $-2/+4$  mm



**Capacidad**  
x2 = 120 Kg / x3 = 135 Kg / x4 = 150 Kg



**Montaje**  
La instalación de la puerta se puede realizar in situ con unas pocas operaciones.



**Apertura**  
Max 105°



**Certificación**  
EN 1935 (200.000 ciclos)



Ir a la **Ficha técnica**

Código	Descripción	Serie	Marco
00695	Bisagra (9 mm offset)	Canal 16	14/18
00696	Bisagra (13 mm offset)	Canal 16	14/18
00697	Bisagra (9 mm offset)	Canal 16	10/14

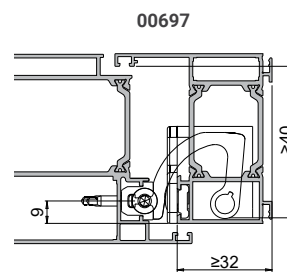
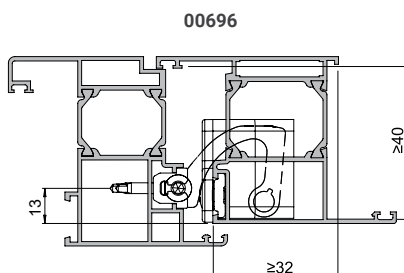
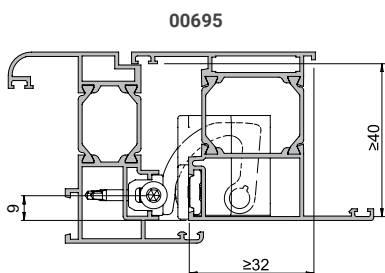

# C.H.I.C. DOOR EG RG Para perfiles con canal

C.H.I.C. Door es la gama de bisagras ocultas de Giesse para puertas Cámara Europea y Cámara R que mejora la estética, aumenta el valor de la ventana y simplifica la gestión del almacén.



#### Regulaciones

Lateral =  $\pm 2$  mm  
Altura = -2/+4 mm



#### Capacidad

x2 = 120 Kg / x3 = 135 Kg / x4 = 150 Kg



#### Montaje

La instalación de la puerta se puede realizar in situ con unas pocas operaciones.



#### Apertura

Max 105°



#### Certificación

EN 1935 (200.000 ciclos)



Ir a la **Ficha técnica**  
CHIC Door EG para cámara europea



Ir a la **Ficha técnica**  
CHIC Door RG para cámara R

Código	Descripción	Serie	Compás limitador
00698020	Bisagra plata	Cámara europea marco 10/14	02030020K
00698190	Bisagra negra	Cámara europea marco 10/14	02030190K
00725020	Bisagra plata	Cámara europea marco 14/18	02030020K
00725190	Bisagra negra	Cámara europea marco 14/18	02030190K
00726020	Bisagra plata	R40	02034020K
00726190	Bisagra negra	R40	02034190K



# C.H.I.C. DOOR 160 Para perfiles sin canal

C.H.I.C. Door es la gama de bisagras ocultas de Giesse para puertas que mejora la estética, aumenta el valor de la ventana y simplifica la gestión del almacén.



#### Regulaciones

Lateral =  $\pm 3$  mm / Altura = -2/+3 mm  
Compresión =  $\pm 1$  mm



#### Capacidad

x2=160 Kg



#### Montaje

La instalación de la puerta se puede realizar in situ con unas pocas operaciones.



#### Apertura

Max 105°



#### Certificación

EN 1935 (200.000 ciclos)

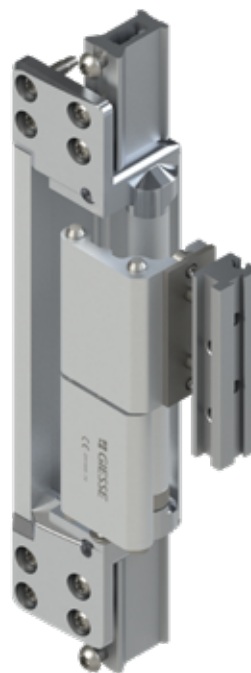

Ir a la Ficha técnica



Código	Descripción	Sistema
00920020	Bisagra plata	Resalte
00920190	Bisagra negra	Resalte
00917020	Bisagra plata	Coplanar
00917190	Bisagra negra	Coplanar
00763	Bisagra CTZ	Coplanar
00757000	Espesor 1 mm*	

\* apilable hasta un máximo de 3 mm  
(para sistemas con distancia hoja/marco >16 mm)

Novedad

# PROXIMA

Bisagra filiforme de alto rendimiento

Ultra Fina  
Diámetro 18 mm

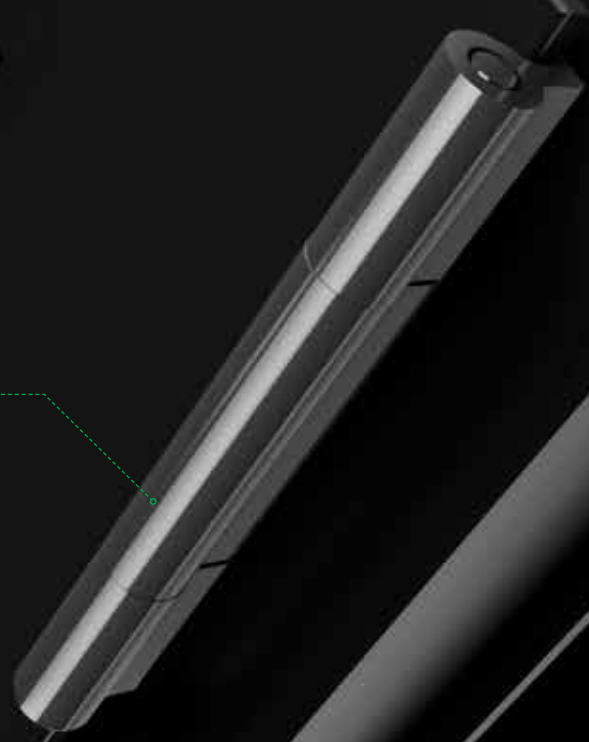

Bisagras

Manillas

Cerraduras

Pasadores

Juntas

# PROXIMA

Para perfiles con canal

Proxima es la nueva bisagra de 3 alas superfina (18 mm de diámetro) para puertas de uso intensivo (categoría 4\*) en la que la estética minimalista, la fiabilidad y la rapidez de montaje se combinan a la perfección.



#### Regulaciones

Lateral =  $\pm 1,5$  mm / Altura =  $-2/+4$  mm  
Compresión =  $\pm 0,3$  mm



#### Capacidad

x2 = hasta 140 Kg / x3 = hasta 150 Kg  
x4 = hasta 160 Kg



#### Montaje

Rápido y ágil gracias a las placas premontadas.  
Ajuste por un solo operario con la hoja abierta,  
sin aflojar y apretar los tornillos de fijación.



#### Apertura

Max 180°



#### Certificación

EN1935 (200.000 ciclos)



Ir a la Ficha técnica

Código	Descripción	Sistema
01802	Bisagra 3 alas	Cámara europea
01803	Bisagra 3 alas	R40
01805	Bisagra 3 alas	Cámara europea apertura externa

## BRIDGE 2 Para perfiles con canal

Bridge 2 es la bisagra para aplicaciones que implican esfuerzos transversales especiales en el eje del pasador.



**Capacidad**  
x2=90 Kg / x3=100 Kg



**Montaje**  
La solución es **rápido y fácil** gracias a componentes premontados



**Apertura**  
Máx 180°



Ir a la **Ficha técnica**

Código	Descripción	Serie
00600N	Bisagra	Cámara europea
00601N	Bisagra	Cámara europea
00602N	Bisagra	R40
00603N	Bisagra tercera hoja	R40
00604N	Bisagra	R50
00605N	Bisagra tercera hoja	R50
00606N	Bisagra	ALLCO 5S
00607N	Bisagra tercera hoja	Gold 400/500/600- Eku 53
00609N	Bisagra	Cámara europea



# CELERA

Para perfiles con canal

Novedad

Celera es una bisagra de pernio para puertas que ofrece una combinación perfecta de fiabilidad y rapidez de montaje.



**Regulaciones**  
Lateral =  $\pm 1$  mm



**Capacidad**  
x2 = 100 Kg / x3 = 120 Kg



**Montaje**  
Rápido y fácil gracias en las placas de fijación preensambladas.



**Apertura**  
Max 180°



**Certificación**  
EN 1935 (200.000 ciclos)



## Nuevo Casquillo

Dispositivo antirrotación integrado en el casquillo para facilitar aún más el montaje.



Ir a la Ficha técnica



Código	Descripción	Serie
0068101	Bisagra	Cámara europea
0068201	Bisagra	R40
0068401	Bisagra	Cámara europea apertura externa
0068501	Bisagra	Cámara europea telaio 14/18 ALU 16 S9
0068701	Bisagra	R50
0068801	Bisagra	ALLCO 5S
0068901	Bisagra	NC40N
0069001	Bisagra tercera hoja	R40

# FULCRA

Para perfiles con canal

Fulcra es la bisagra de contraste con un innovador sistema de ajuste patentado que hace que la bisagra sea extremadamente estable en todas las posiciones y con una perfecta alineación de las partes de la bisagra, incluso en los rangos máximos de ajuste.



#### Regulaciones

Lateral =  $\pm 2$  mm / Altura = 0/+3 mm  
Compresión =  $\pm 0,5$  mm



#### Capacidad

x2 = 120 Kg / x3 = 150 Kg



#### Montaje

Sin realizar ningún tipo de mecanizado en los perfiles, introduciendo placas de acero inoxidable en el canal



#### Apertura

Max 180°



#### Certificación

EN 1935 (200.000 ciclos)



Ir a la **Ficha técnica**

Código	Descripción	Serie
00700	Bisagra	Cámara europea
00701	Bisagra	R40
00702	Bisagra	Cámara europea apertura externa
00703	Bisagra	ALU 16



# FLASH XXL

Para perfiles con canal

Flash XXL es la bisagra de contraste, ideal para realizar puertas de grandes dimensiones, peso elevado y uso intensivo.



#### Regulaciones

Lateral =  $\pm 1$  mm / Altura = -2/+4 mm



#### Capacidad

x2=160 Kg / x3=180 Kg



#### Montaje

Rápido y fácil gracias a componentes preensamblados.



#### Apertura

Max 180°



#### Certificación

EN 1935 (200.000 ciclos)



Ir a la **Ficha técnica**



Código	Descripción	Serie
00561	Placas	Cámara europea
00591	Placas precarga	Cámara europea
00598N	Bisagra	Cámara europea
00599	Cover bisagra	Cámara europea

# DOMINA Para perfiles sin canal

Domina HP Y Domina Classic son las bisagras de aplicación frontal, con altas prestaciones y fiabilidad, para la realización de puertas de aluminio de grandes dimensiones.



#### Regulaciones

Lateral =  $\pm 2,5$  mm / Altura =  $0/+4$  mm  
Compresión =  $\pm 0,5$  mm



#### Capacidad

Consultar la tabla



#### Montaje

Rápido y fácil



#### Apertura

Max 180°



#### Certificación

EN 1935 (200.000 ciclos)



Ir a la **Ficha técnica**  
**Domina HP**



Ir a la **Ficha técnica**  
**Domina Classic**

**Las bisagras DOMINA HP han obtenido la marca antiefracción SKG con clasificación de dos y tres estrellas de acuerdo con la norma BRL 3104.**

#### Certificación de DOS ESTRELLAS SKG

para configuración de puerta con 2 bisagras de dos o tres hojas, en combinación con cerraderos o tornillos directos M12 y bolas antioforzamiento (\*)

#### Certificación TRES ESTRELLAS SKG

para configuración de puerta con 3 bisagras de dos o tres hojas, en combinación con cerraderos/tornillos directos M12 y bolas antioforzamiento (\*)

Para que sean "resistentes a la efracción", las bisagras deben estar equipadas con el nuevo kit de seguridad SKG (página 22) compuesto por:

- Pasador de acero anticorte que sustituye al pasador suministrado con la bisagra (disponible en la versión para bisagra de 2 alas y bisagra de 3 alas)
- Bolas de acero inoxidable que se introducen en el alojamiento de los tornillos de fijación.

(\*) Los tacos de expansión para perfil monocámara no están previstos para la certificación SKG.



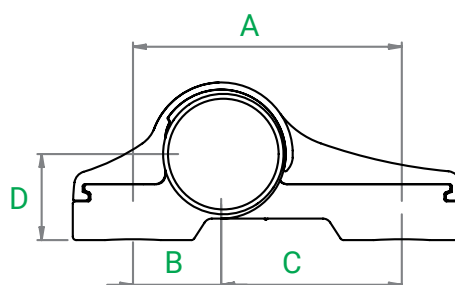

## DOMINA HP

Código	Descripción	Versión	Distancia entre centros			Elevación	Capacidad bisagras		CE
			A	B	C		2	3	
05158V	Domina HP	2 alas	55,5	13,5	42		120 kg	140 kg	12
05159V	Domina HP	2 alas	55,5	20,5	42	28	120 kg	140 kg	12
05160V	Domina HP	2 alas	62,5	20,5	42		160 kg	180 kg	14
05161V	Domina HP	3 alas	62,5	20,5	42		180 kg	200 kg	14
05162V	Domina HP	2 alas	70,5	20,5	50		120 kg	140 kg	13
05163V	Domina HP	3 alas	70,5	20,5	50		140 kg	160 kg	12
05164V	Domina HP	2 alas	78	20,5	57,5		120 kg	140 kg	13
05165V	Domina HP	3 alas	78	20,5	57,5		140 kg	160 kg	12
05166V	Domina HP	2 alas	84	42	42		120 kg	140 kg	13
05167V	Domina HP	3 alas	84	42	42		140 kg	160 kg	12
05168V	Domina HP	2 alas	92	42	50		100 kg	120 kg	12
05169V	Domina HP	3 alas	92	42	50		120 kg	140 kg	12
05170V	Domina HP	2 alas	99,5	42	57,5		100 kg	120 kg	12
05171V	Domina HP	3 alas	99,5	42	57,5		120 kg	140 kg	12
05172V	Domina HP	2 alas	62,5	20,5	42	36	160 kg	180 kg	13
05174V	Domina HP	3 alas	62,5	20,5	42	27	160 kg	180 kg	13
05175V	Domina HP	2 alas	62,5	20,5	42	27	180 kg	200 kg	14
05176V	Domina HP	3 alas	62,5	20,5	42	28	160 kg	180 kg	13
05177V	Domina HP	2 alas	62,5	20,5	42	28	180 kg	200 kg	14
05178V	Domina HP	3 alas	62,5	20,5	42	30	160 kg	180 kg	13
05178V	Domina HP	2 alas	62,5	20,5	42	30	180 kg	200 kg	14

## DOMINA CLASSIC

Código	Descripción	Versión	Distancia entre centros			Capacidad bisagras		CE
			A	B	C	2	3	
06170	Domina Classic	2 alas	62,5	20,5	42	120 kg	140 kg	13
06171	Domina Classic	3 alas	62,5	20,5	42	160 kg	180 kg	14
06172	Domina Classic	2 alas	70,5	20,5	50	100 kg	120 kg	12
06173	Domina Classic	3 alas	70,5	20,5	50	120 kg	140 kg	13
06174	Domina Classic	2 alas	78	20,5	57,5	100 kg	120 kg	12
06175	Domina Classic	3 alas	78	20,5	57,5	120 kg	140 kg	13
06176	Domina Classic	2 alas	84	42	42	100 kg	120 kg	12
06177	Domina Classic	3 alas	84	42	42	120 kg	140 kg	13
06178	Domina Classic	2 alas	92	42	50	80 kg	100 kg	11
06179	Domina Classic	3 alas	92	42	50	100 kg	120 kg	12
06180	Domina Classic	2 alas	99,5	42	57,5	80 kg	100 kg	11
06181	Domina Classic	3 alas	99,5	42	57,5	100 kg	120 kg	12
06168	Domina Classic Industrial	2 alas	62,5	20,5	42	120 kg	140 kg	13
06169	Domina Classic Industrial	3 alas	62,5	20,5	42	160 kg	180 kg	14

## SISTEMAS DE FIJACIÓN

Las bisagras Domina ofrecen tres sistemas de fijación diferentes: contraplacas, tornillos o tacos, en función del perfil elegido (ver páginas siguientes para el configurador).

*Fijación tradicional con contraplacas*













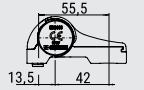

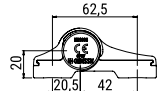

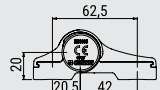

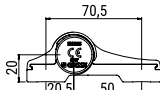

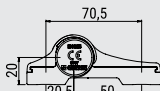

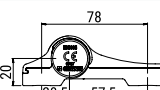

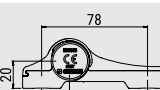

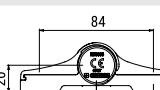
*Fijación rápida con tornillos M12 (para perfiles con rotura de puente térmico)*

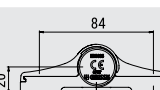

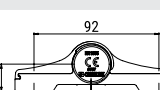

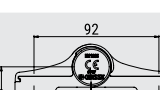

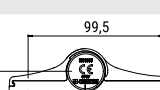

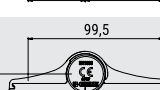



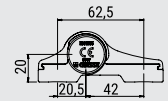

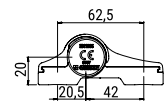

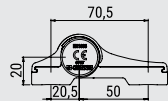

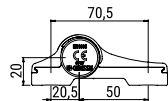

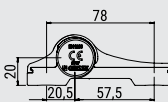

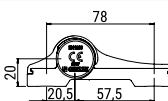

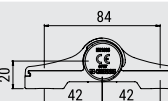
*Fijación rápida con tornillos de expansión (para perfiles monocámara)*

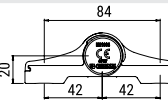

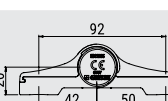

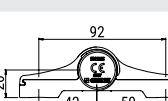
CONFIGURADOR:  
**DOMINA HP COPLANARES**

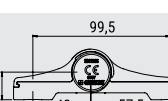
Código Bisagra	Versión	Plano	Tornillos M12 Elegir la longitud del tornillo según la medida del perfil utilizado 05300 = 55 mm 05301 = 65 mm 05302 = 75 mm 05303 = 90 mm	Kit cerraderos	Tacos fijación 0520401
05158V			-	Kit de cerraderos incluido	-
05160V			x4	0520001 (x1)	x4
05161V			x6	0520101 (x1)	x6
05162V			x4	0520001 (x1)	x4
05163V			x6	0520101 (x1)	x6
05164V			x4	0520001 (x1)	x4
05165V			x6	0520101 (x1)	x6
05166V			x4	0520001 (x1)	x4
05167V			x6	0520101 (x1)	x6
05168V			x4	0520001 (x1)	x4
05169V			x6	0520101 (x1)	x6
05170V			x4	0520001 (x1)	x4
05171V			x6	0520101 (x1)	x6

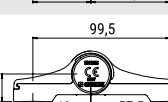
CONFIGURADOR:  
**DOMINA HP COPLANARES CON CALCE COMBINADO**

Código Bisagra	Versión	Plano	Gradino	Tornillos M12	Kit cerraderos	Tacos fijación	
				Elegir la longitud del tornillo según la medida del perfil utilizado 05300 = 55 mm 05301 = 65 mm 05302 = 75 mm 05303 = 90 mm		0520401 hoja	0520501 marco
05160V			A	x4	-	-	-
			B	-	0520201 (x1)	x2	x2
05161V			A	x6	-	-	-
			B	-	0520301 (x1)	x2	x4
05162V			A	x4	-	-	-
			B	-	0520201 (x1)	x2	x2
05163V			A	x6	-	-	-
			B	-	0520301 (x1)	x2	x4
05164V			A	x4	-	-	-
			B	-	0520201 (x1)	x2	x2
05165V			A	x6	-	-	-
			B	-	0520301 (x1)	x2	x4
05166V			A	x4	-	-	-
			B	-	0520201 (x1)	x2	x2
05167V			A	x6	-	-	-
			B	-	0520301 (x1)	x2	x4
05168V			A	x4	-	-	-
			B	-	0520201 (x1)	x2	x2
05169V			A	x6	-	-	-
			B	-	0520301 (x1)	x2	x4
05170V			A	x4	-	-	-
			B	-	0520201 (x1)	x2	x2
05171V			A	x6	-	-	-
			B	-	0520301 (x1)	x2	x4

<b>A</b>		05095 7 mm	<b>B</b>		05195 7 mm
		05096 8 mm			05196 8 mm
		05098 9 mm			05198 9 mm
		05097 10 mm			05197 10 mm

CONFIGURADOR:

**DOMINA HP COPLANARES CON CALCE INTEGRADO**

Código Bisagra	Versión	Plano	Tornillos M12 Elegir la longitud del tornillo según la medida del perfil utilizado 05300 = 55 mm 05301 = 65 mm 05302 = 75 mm 05303 = 90 mm	Kit cerraderos	Tacos fijación 0520401
05159V				Kit de cerraderos incluido	
05174V			x4	0520001 (x1)	x4
05175V			x6	0520101 (x1)	x6
05176V			x4	0520001 (x1)	x4
05177V			x6	0520101 (x1)	x6
05178V			x4	0520001 (x1)	x4
05179V			x6	0520101 (x1)	x6
05172V			x4	0520001 (x1)	x4

CONFIGURADOR:

**DOMINA HP EN ÁNGULO**

Código	Versión	Plano	Tornillos M12 Elegir la longitud del tornillo según la medida del perfil utilizado 05300 = 55 mm 05301 = 65 mm 05302 = 75 mm 05303 = 90 mm	Cerraderos	Tacos fijación 0520401 hoja 0520501 marco
05180V			Lado hoja: Tornillos M12 (x2) Lado marco: 05205N (x2)	0520001 (x1)	x2 x2
05182V			Lado hoja: Tornillos M12 (x2) Lado marco: 05205N (x2)	0520001 (x1)	x2 x2

CONFIGURADOR:  
**DOMINA CLASSIC**

Código Bisagra	Versión	Plano	Tornillos M12 Elegir la longitud del tornillo según la medida del perfil utilizado 05300 = 55 mm 05301 = 65 mm 05302 = 75 mm 05303 = 90 mm	Kit cerradores	Tacos fijación 0520401
06170			x4	0520001 (x1)	x4
06171			x6	0520101 (x1)	x6
06172			x4	0520001 (x1)	x4
06173			x6	0520101 (x1)	x6
06174			x4	0520001 (x1)	x4
06175			x6	0520101 (x1)	x6
06176			x4	0520001 (x1)	x4
06177			x6	0520101 (x1)	x6
06178			x4	0520001 (x1)	x4
06179			x6	0520101 (x1)	x6
06180			x4	0520001 (x1)	x4
06181			x6	0520101 (x1)	x6

## DOMINA ACCESORIOS

Código	Descripción	Versión
0520001	Kit cerraderos	Para Domina 2 alas
0520101	Kit cerraderos	Para Domina 3 alas
0520201	Kit cerraderos	Para Domina 2 alas con resalte
0520301	Kit cerraderos	Para Domina 3 alas con resalte
05300	Tornillo fijación directa M12	L = 55 mm
05301	Tornillo fijación directa M12	L = 65 mm
05302	Tornillo fijación directa M12	L = 75 mm
05303	Tornillo fijación directa M12	L = 90 mm
0520401	Taco de expansión	Perfil de una cámara para Domina enrasada/integral
0520501	Taco de expansión	Perfil de una cámara para Domina con resalte
0323901	Distanciador telescópico	Campo de regulación 13÷18,5 mm
0324001	Distanciador telescópico	Campo de regulación 8,5÷29 mm
0324101	Distanciador telescópico	Campo de regulación 29÷40 mm
0324201	Distanciador telescópico	Campo de regulación 29÷40 mm
03237	Plantilla de mecanizado	Para Domina
05052	Plantilla de mecanizado	Para Domina
03900	Llave de regulación	Para bisagra para puerta
05053	Llave de regulación	Para Domina HP
05054	Extractor pernos	Para Domina HP 3 alas

## DOMINA COMPONENTES SKG

Código	Descripción	Tornillos M12	Compatibilidad	
			Kit cerraderos	Espaciadores
05241	Tapones SKG 2 estrellas			
05242	Tapones SKG 3 estrellas			
05243	Kit antiforzamiento SKG 2 alas	052300	0520001	0323901
		052301	0520101	0324001
		052302	0520201	0324101
		052303	0520301	0324201
05244	Kit antiforzamiento SKG 2 alas	052300	0520001	0323901
		052301	0520101	0324001
		052302	0520201	0324101
		052303	0520301	0324201

# Manillas



Bisagras

Manillas

Pasadores

Cerraduras

Tiradores

# MANILLAS Manillas doble para puerta

Las manillas dobles Giesse conjugan diseño y grandes prestaciones.



**Uso intensivo**  
Plena funcionalidad incluso en edificios públicos y hospitales



**Montaje**  
Base de fijación con dos distancias entre centros (43 y 50 mm)



**Tratamiento Base Primer**  
Permite barnizar las manillas de manera autónoma en el acabado deseado



**Antigerms**  
Acabado antibacteriano disponible para la aplicación en edificios públicos como hospitales y escuelas



**Certificación**  
EN 1906 (200.000 ciclos)



Ir a la **Ficha técnica**



Código	Descripción	Cuadro (mm)
02414	Asia	8x8x110
02563	Kora	8x8x110
02422	Master Plus	8x8x110
02792	Prima Plus	8x8x110
02798	Prima Plus	8x8x100
02799	Prima Plus	8x8x70

# MANILLAS Reguitti

La gama Reguitti Inox de manillas dobles para puertas de aluminio incluye una amplia variedad de estéticas que incluyen minimalista, cuadrada y redonda.



**5** ACABADOS  
**21** ESTÉTICAS  
**352** PRODUCTOS



**3W** Inox PVD  
Gun metal



**5M** Inox PVD  
Oro brillante



**5S** Inox  
Satinado 304



**S5** Inox  
Satinado 316L



**KK** Negro mate  
RAL 9005

## ACABADOS POWDER COATED

CERTIFICACIÓN **EN 1670**

Máxima resistencia a la corrosión según la norma  **europea EN 1670 (grado 5)**

CERTIFICACIÓN **ISO 2409**

Máxima resistencia de las pinturas a las superficies según la norma **ISO 2409 (Grado 0)**.

# TIRADORES Reguitti

La gama tiradores para puertas de aluminio Reguitti Inox incluye una amplia gama de estéticas totalmente personalizables por sección (cuadrada, redonda, rectangular y dimensiones relativas), soportes (rectos o inclinados), longitud y distancias entre ejes.

**5** ACABADOS  
**28** ESTÉTICAS  
**484** PRODUCTOS



**3W** Inox PVD  
Gun metal



**5M** Inox PVD  
Oro brillante



**5S** Inox  
Satinado 304



**S5** Inox  
Satinado 316L



**KK** Negro mate  
RAL 9005

## ACABADOS **POWDER COATED**

CERTIFICACIÓN **EN 1670**

Máxima resistencia a la corrosión según la norma  **europea EN 1670 (grado 5)**

CERTIFICACIÓN **ISO 2409**

Máxima resistencia de las pinturas a las superficies según la norma  **ISO 2409 (Grado 0)**.

# PUSH BAR

Dispositivos antipánico

Facilidad de montaje, durabilidad, compatibilidad con la mayoría de perfiles, atención al diseño y prestaciones altamente certificadas, todo en uno. La amplia gama permite crear salidas antipánico para cada situación.



### Versátil

Modular para muchas tipologías de configuraciones de puertas de una o dos hojas



### Reversible

Preinstalado mano derecha. Girando el soporte tienes la mano izquierda



### Versión cortafuego

Encuentros de acero inoxidable garantizan el funcionamiento también en caso de incendio



### Versión de seguridad

Con cerradura simple o multipunto, proporciona una seguridad adicional contra la intrusión



### Certificación

UNI EN 1125:2008



Descubre todos los códigos de producto y configuraciones

Código	Descripción	EN 1125:2008
GS AP001	Dispositivo antipánico	3 7 7 0 1 4 2 2 A A
GS AP001 F	Dispositivo antipánico para puertas cortafuegos	3 7 7 B 1 4 2 2 A A
GS AP100	Dispositivo antipánico de seguridad	3 7 6 0 1 4 2 1 A B

# TOUCH BAR

Dispositivos antipánico

Facilidad de montaje, durabilidad, compatibilidad con la mayoría de perfiles, atención al diseño y prestaciones altamente certificadas, todo en uno. La amplia gama permite crear salidas antipánico para cada situación.



### Versátil

Modular para muchas tipologías de configuraciones de puertas de una o dos hojas.



### Ambidextro

El montaje en puertas de apertura izquierda o derecha no implica ninguna operación



### Versión cortafuego

Encuentros de acero inoxidable garantizan el funcionamiento también en caso de incendio



### Certificación

UNI EN 1125:2008

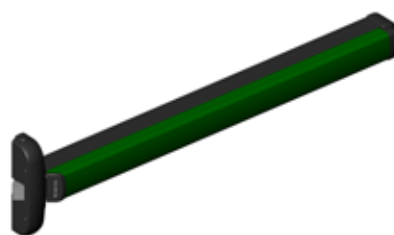

Descubre todos los códigos de producto y configuraciones

Código	Descripción	EN 1125:2008									
GS AP002	Dispositivo antipánico	3	7	7	0	1	4	2	2	B	A
GS AP002 F	Dispositivo antipánico para puertas cortafuegos	3	7	7	B	1	4	2	2	B	A

# Cerraduras

Bisagras

Manillas

Cerraduras

Pasadores

Juntas



### Cerradura central de insertar para perfiles de aluminio cámara europea

con pestillo reversible y pasador basculante antiforzamiento, preparada para el ensamblaje de varilla para cierre superior/inferior.

- Distancia de 85 mm entre cuadro y cilindro
- Pasador con un grosor de 10 mm y elemento sobresaliente mínimo de 24 mm
- Pestillo con elemento sobresaliente regulable de 10 a 15 mm
- Carrera de 15,5 mm



Ficha técnica completa

### Cerradura con cierre frontal

provista con pasador basculante antiforzamiento y pestillo reversible

- Distancia de 85 mm entre cuadro y cilindro
- Pasador con un grosor de 10 mm y elemento sobresaliente mínimo de 24 mm
- Pestillo con elemento sobresaliente regulable de 10 a 15 mm



Ficha técnica completa

### Con pasador basculante antiforzamiento y rodillo regulable

- Distancia de 85 mm entre cuadro y cilindro
- Pasador con un grosor de 10 mm y elemento sobresaliente mínimo de 24 mm
- Rodillo regulable en el elemento sobresaliente de 4 a 13 mm



Ficha técnica completa

### Cerradura con pasador de traslación y pestillo reversible

- Distancia de 85 mm entre cuadro y cilindro
- Pasador de traslación de una vuelta 15 mm con grosor de 10 mm.
- Pestillo regulable de 9 a 13 mm



Ficha técnica completa

**Cerradura multipunto con cerradura central y desviadores laterales. Geometría de la placa frontal plana.** Provista con pasadores basculantes antiforzamiento y pestillo reversible.

- Distancia entre ejes manilla cilindro 85 mm
- Pasadores con un grosor de 10 mm y elemento sobresaliente mínimo de 24 mm
- Pestillo con elemento sobresaliente de 10 mm



Ficha técnica completa



**Cerradura multipunto con cerradura central y desviadores laterales. Geometría de la placa frontal en "U".** Provista con pasadores basculantes antiforzamiento y pestillo reversible.

- Distancia entre ejes manilla cilindro 85 mm
- Pasadores con un grosor de 10 mm y elemento sobresaliente mínimo de 24 mm
- Pestillo con elemento sobresaliente de 10 mm



Ficha técnica completa



**Cerradura perimetral compatible con cilindros de perfil europeo,** disponible en la versión con o sin pasador. combinada con la varilla de poliamida, mediante los adaptadores de conexión específicos, permite realizar cierres multipunto y elegir adecuadamente el número y la posición de los puntos de cierre en los varios lados de la puerta.



Ficha técnica completa



La cerradura Giesse se combinan con contra placas y con cilindros Giesse



Descubra **los cilindros**



Descubra **las contraplacas**

**Cerraduras**

Código	Descripción	Entrada	Anchura frontal	Distancia entre centros
0462701	Cerradura para cierre superior/inferior	30 mm	22 mm	85 mm
0462801	Cerradura para cierre superior/inferior	35 mm	22 mm	85 mm
0461301	Cerradura central con pestillo	25 mm	22 mm	85 mm
0461401	Cerradura central con pestillo	30 mm	22 mm	85 mm
0461501	Cerradura central con pestillo	35 mm	22 mm	85 mm
0461901	Cerradura central con pestillo	25 mm	24 mm	85 mm
0462001	Cerradura central con pestillo	30 mm	24 mm	85 mm
0462101	Cerradura central con pestillo	35 mm	24 mm	85 mm
04616	Cerradura central con rodillo	25 mm	22 mm	85 mm
04617	Cerradura central con rodillo	30 mm	22 mm	85 mm
04618	Cerradura central con rodillo	35 mm	22 mm	85 mm
04623	Cerradura central con rodillo	30 mm	24 mm	85 mm
04624	Cerradura central con rodillo	35 mm	24 mm	85 mm
0763001	Cerradura central con cierre frontal	25 mm	22 mm	85 mm
0763101	Cerradura central con cierre frontal	30 mm	22 mm	85 mm
0763201	Cerradura central con cierre frontal	35 mm	22 mm	85 mm
04854	Cerradura multipunto frontal plano	30 mm	24 mm	85 mm
04855	Cerradura multipunto frontal plano	35 mm	24 mm	85 mm
04850	Cerradura multipunto frontal U	25 mm	24 mm	85 mm
04851	Cerradura multipunto frontal U	30 mm	24 mm	85 mm
04852	Cerradura multipunto frontal U	35 mm	24 mm	85 mm
04645	Cerraduras para cierre perimetral sin pasador	35 mm	22 mm	85 mm
04646	Cerraduras para cierre perimetral con pasador	35 mm	22 mm	85 mm
04649	Cerraduras para cierre perimetral sin pasador	45 mm	22 mm	85 mm
04650	Cerraduras para cierre perimetral con pasador	45 mm	22 mm	85 mm
04698	Cerraduras para cierre perimetral sin pasador	45 mm	22 mm	92 mm
04699	Cerraduras para cierre perimetral con pasador	45 mm	22 mm	92 mm
04659	Cerradura balconera con pasador	35 mm	22 mm	85 mm

# Pasadores



Bisagras

Manillas

Cerraduras

Pasadores

Juntas



	TOTEM	MAYA	PESOS	BULL
Carrera del extremo	21	21	18	40
Resistencia a la efracción	✓	✓	✓	✓
Reversible	✓	×	✓	✓
Extensible	✓	×	✓	×
Acabados personalizables	×	✓	✓	✓
Versión con llave	×	×	×	✓

#### Pasadores

Código	Descripción	Puntale
02080	Pasador Maya 140 mm	8x5 mm
02081	Pasador Maya 220 mm	8x5 mm
02082	Pasador Maya 450 mm	8x5 mm
02083	Pasador Maya 650 mm	8x5 mm
02170	Pasador Totem	8x7 mm
02185	Pasador Totem	8x7 mm
02150	Pasador Pesos	∅ 6/8 mm
02151	Cubrefrontal Pesos	-
02158	Terminal de seguridad Pesos	∅ 8 mm
02340	Guía para varilla Pesos	-
02180	Pasador Bull sin llave	∅ 10 mm
02181	Pasador Bull con llave	∅ 10 mm

#### Encuentros de suelo

Código	Descripción
01320	Encuentro varillas para umbral (inoxidable)
01326	Encuentro varillas para umbral
02182	Tope per pasador Bull
02144	Casquillo para umbral con obturador
02159	Casquillo para umbral
02183	Casquillo para umbral pasador Bull
03901	Tope puertas

# Juntas



Manillas

Cerraduras

Catenacci

Juntas

## Juntas de espuma de poliuretano Q-LON

La exclusiva junta Q-LON está realizada con una espuma de poliuretano especial contenida en una película de polietileno resistente a los agentes atmosféricos.

- Excelente recuperación después de la compresión, aun a bajas temperaturas
- La más baja conductividad térmica en el mercado (0,04 W/m·K a 0° C)
- Baja fuerza de compresión necesaria
- La película externa no se altera con pinturas, detergentes y colorantes
- Alta resistencia a los agentes atmosféricos y a los rayos UV
- Excepcionales prestaciones de aislamiento acústico
- Amplia gama de colores
- Disponible la Versión Ignífuga



Ficha técnica completa

## Juntas cepillo

Juntas de hilado de polipropileno (PP) virgen

- Disponibles en diferentes anchos y alturas
- Distintas densidades según el tipo de junta, el ancho y la distancia de montaje
- Termofijación para la recuperación después de la compresión
- Aletas centrales y laterales para la máxima estanqueidad al aire
- Excelente resistencia a la abrasión y a la acumulación estática
- Estabilizado a los rayos UV y químicamente inerte, para una larga vida
- Hilado PP tratado con silicona para resistir el agua, el humus y el moho



Ficha técnica completa

## Juntas extrudidas

Juntas realizadas en una serie de materiales extrudidos; se pueden combinar con juntas de espuma.

- Amplia gama de colores disponibles
- Tres densidades y materiales, para una prestación óptima
- Configurables con geometrías más sencillas que aquellas más específicas



Ficha técnica completa

**HARDWARE  
SOLUTIONS**

**EXTRUDED  
SOLUTIONS**

**CUSTOM  
SOLUTIONS**



**HOUSTON**  
SEDE CORPORATIVA



**1927**  
FUNDACIÓN



**7.000+**  
EMPLEADOS



**90+**  
PAÍSES ATENDIDOS



**60+**  
SEDES



Contáctenos

**QUANEX-INTERNATIONAL.COM**  
**QUANEX.COM**

Giesse Group Iberia S.A.U.

Constitución 84, Polígono Industrial Les Grases, 08980 Sant Feliu de Llobregat (Barcelona), España



U1089302 - 05/2026