

ABATIBLE HP

Funciones

Los Abatibles HP son herrajes adecuados para la realización de cerramientos abatibles de hasta 250 kg.

Características Técnicas

Los herrajes permiten la realización de cerramientos de hasta 3000 mm de altura y 2500 mm de ancho.

Posibilidad de cerrar el cerramiento sobre tres lados (óptimas prestaciones aire-agua-viento).

Funcionamiento:

- Elemento de maniobra a 0° - abatible cerrado
- Elemento de maniobra a 90° - abatible abierto

Para realizar un Abatible HP se necesitan:

- Kit abatible
- Bisagras para abatibles (CHIC ABATIBLE, BRIDGE 2)
- Cremona con bloqueo a 90° (ASIA, KORA, PRIMA, EURO)



ABATIBLE FUTURA HP

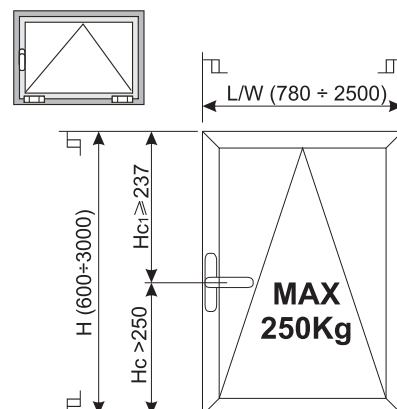
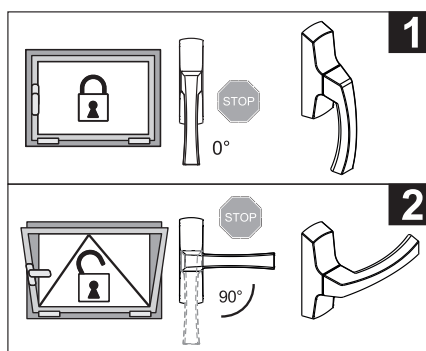
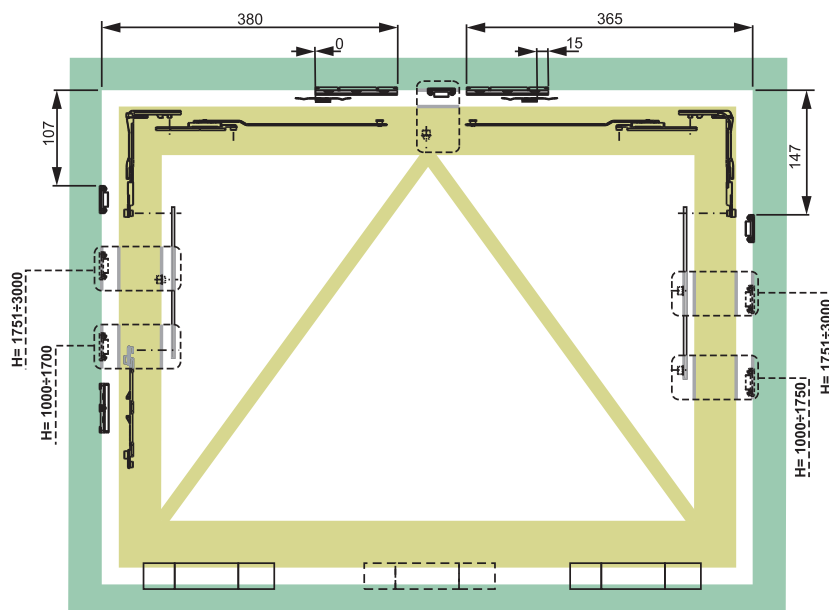



KIT ABATIBLE HP

Funciones

Kit de herrajes para la realización de cerramientos abatibles con capacidades de hasta 250 kg y cierre perimetral.

Ficha técnica on-line



Características Técnicas

El cerramiento abatible necesita una cremona monodireccional o martelina, con o sin llave, a lo que se añade el elemento de bloqueo a 90° (art. 02235).

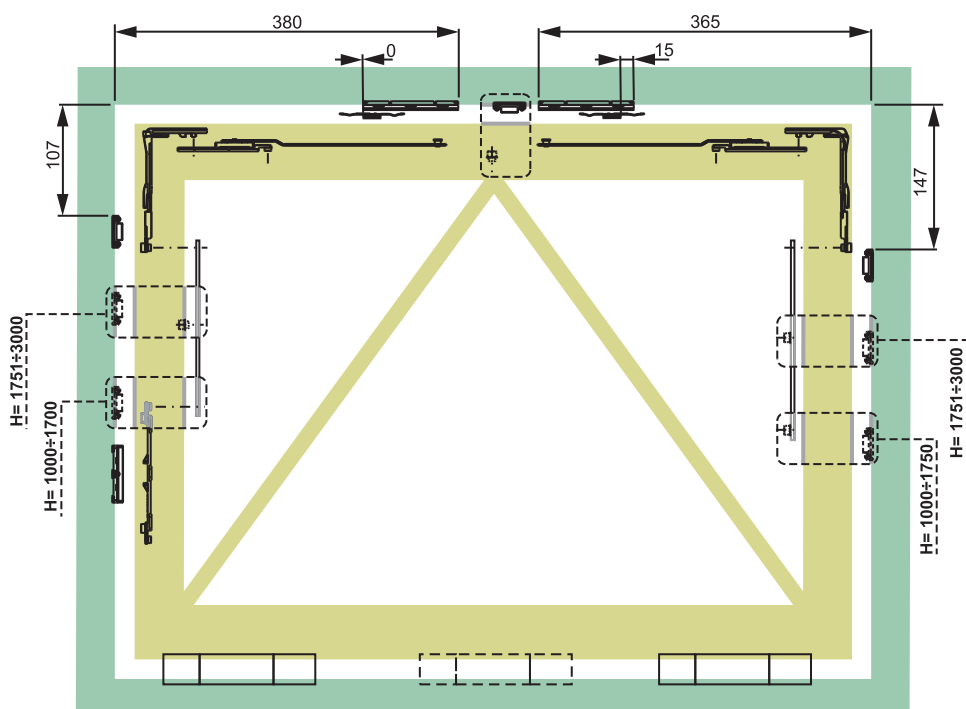
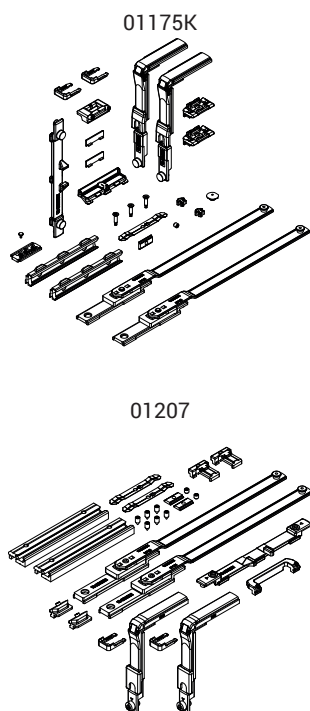

Código	Descripción	NUDO	Rango abatible [mm]	Base Bruto	Anodizado Elox	Lacado	Trend/Oro Latón	Unidades por confección
01175K	MECANISMO HOJA SEGURIDAD HORIZONTAL FUTURA	C001-C002-C003-C004-C005-C006-C012-C011-C012-C013-C014-C015-C016-C017	L 780 ÷ 2500 H 600 ÷ 3000	X				10
01207	MECANISMO HOJA SEGURIDAD HORIZONTAL FUTURA	C007	L 780 ÷ 2500 H 600 ÷ 3000	X				10

CREMONA ABATIBLE HP



Funciones

Cremona generalmente utilizada en oscilo batiente. Para el uso en ABATIBLES HP se debe dotar interiormente de un bloqueo mecánico que limite la rotación a 90°.

Ficha técnica on-line



00959

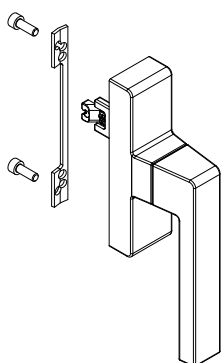

01039

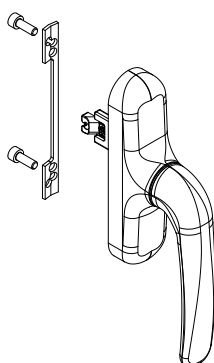

01084

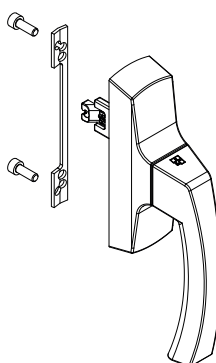

01094

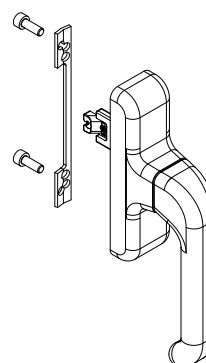

02235



Código	Descripción	NUDO	Distancias entre ejes	Funcionamiento	Base Bruto	Anodizado Elox	Lacado	Trend/Oro Latón	Unidades por confección
00959	CREMONA KORA OB MICROVENTILACIÓN	C001-C002-C003-C004-C005-C006-C007-C008-C009-C010-C012-C013-C014-C015-C016-C017	104 - 98 - 92 - 84	monodireccional	X		X	X	10
01039	CREMONA PRIMA	C001-C002-C003-C004-C005-C006-C007-C008-C009-C010-C012-C013-C014-C015-C016-C017	104 - 98 - 84	monodireccional	X		X	X	10
01084	CREMONA ASIA	C001-C002-C003-C004-C005-C006-C007-C008-C009-C010-C012-C013-C014-C015-C016-C017	104 - 98 - 92 - 84	monodireccional	X		X	X	10
01094	CREMONA EURO 900 MICRO	C001-C002-C003-C004-C005-C006-C012-C013-C014-C015-C016-C017	104 - 98 - 84	monodireccional	X		X	X	10

Código	Descripción	NUDO	Base Bruto	Anodizado Elox	Lacado	Trend/Oro Latón	Unidades por confección
02235	BLOQUE DE TOPE CREMONA A 90°	-	X				100

BISAGRAS ABATIBLES HP



Funciones

Según la necesidad de bisagras a la vista u ocultas, están disponibles las bisagras Bridge y Chic Abatibles. En ambos casos, en combinación con el Kit Abatible HP es posible realizar cerramientos de hasta 250kg.

Ficha técnica on-line



00600N

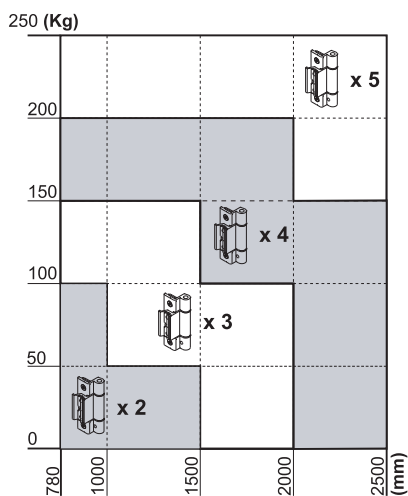
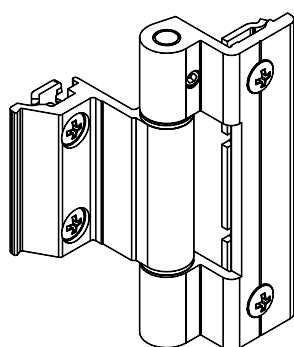

04362

04363

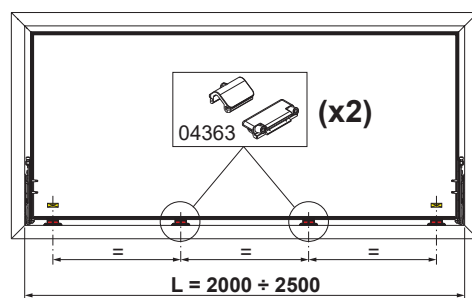
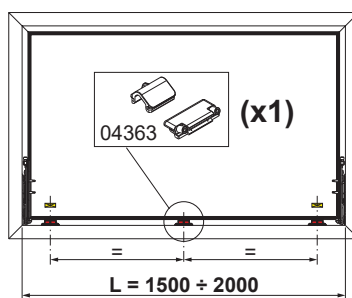
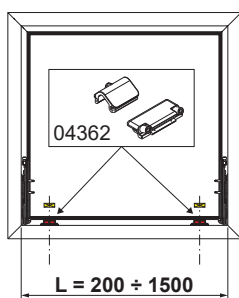
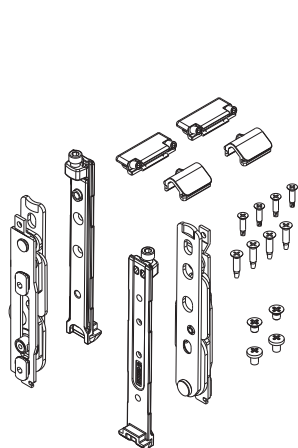

Código	Descripción	NUDO	Base Bruto	Anodizado Elox	Lacado	Trend/Oro Latón	Unidades por confección
00600N	BISAGRA BRIDGE 2	C001-C002	X	X	X	X	20
00602N	BISAGRA BRIDGE 2	C007	X	X	X	X	20
04362	CHIC - KIT BISAGRAS ABATIBLE	véase Where Used	X				10
04363	CHIC - ELEVABLE ABATIBLE		X				10

CIERRES ADICIONALES ABATIBLE HP



Funciones

Accesorios adicionales para utilizar al variar las medidas de la hoja.

Ficha técnica on-line



01347K

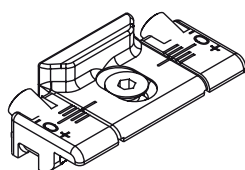

04027K

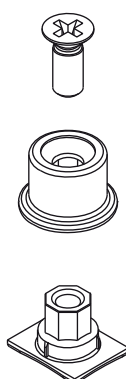

04048

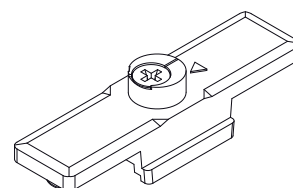

Código	Descripción	NUDO	Altura (mm)	Base Bruto	Anodizado Elox	Lacado	Trend/Oro Latón	Unidades por confección
01347K	ENCUENTRO DE CIERRE	C001-C002-C003-C004-C005-C012	1201 ÷ 2500	X				200
04027K	BULON FIJO FUTURA	C001-C002-C003-C005-C006-C013-C014-C015-C016-C017-P001-P002-P003-P004-P005-P006-P008-P009-P010		X				200
04048	UNIÓN DE CONEXIÓN FIJA MX-MX	C007	1201 ÷ 2500	X				100

EJEMPLOS DE CONFIGURACIONES**Configuración Abatible HP con bisagras CHIC Abatible**

Anchura hoja [mm]	780 - 2500
Altura hoja	600 - 3000
Hoja de seguridad horizontal	01175K
Cremona Abatible HP	00959 - 01039 - 01084 - 01094
Bloque de tope a 90°	02235
Bisagras CHIC Hoja	04362
Elevable abatible (L>1500)	04362

Configuración Abatible HP con bisagras BRIDGE

Anchura hoja [mm]	780 - 2500
Altura hoja	600 - 3000
Hoja de seguridad horizontal	01175K
Cremona Abatible HP	00959 - 01039 - 01084 - 01094
Bloque de tope a 90°	02235
Bisagra Bridge	00600N